

NÁVOD K OBSLUZE



V tomto návodu k obsluze se seznámíte s novým přístrojem na čištění podlah AllCleaner. Jsou zde popsány všechny důležité kroky, jak přístroj používat. Získáte cenné tipy, jak o přístroj pečovat a provádět jeho údržbu a jak se vyvarovat případných chyb. Pokud budete s novým AllCleanerem správně zacházet, bude vás provázet dlouhé roky.

OBSAH

1.	Obecné informace	3
1.1	Symbyly na přístroji a v návodu k obsluze	3
1.2	Bezpečnostní pokyny	3
1.3	Používání v souladu se stanoveným účelem	4
1.4	Chybné použití přístroje, které lze logicky předvídat	4
1.5	Zbytková rizika	4
1.6	Omezení odpovědnosti za škodu.....	4
2.	Bezpečnost	5
2.1	Základní bezpečnostní upozornění	5
2.2	Bezpečnost při obsluze přístroje	5
3.	Použití	5
3.1	Součásti dodávky	5
3.2	Transport.....	5
3.3	Popis výrobku.....	6
4.	Montáž a uvedení přístroje do provozu	7
4.1	Uvedení do provozu	9
4.2	Použití	9
4.3	Not Stop	9
4.4	Transport.....	10
5.	Vypínání a uchovávání přístroje	10
5.1	Vypínání přístroje	10
5.2	Uchovávání přístroje.....	10
6.	Čištění a údržba	11
6.1	Čištění	11
6.2	Opotřebení kartáčů.....	11
6.3	Výměna čistícího příslušenství.....	11
6.4	Údržba	11
7.	Technické údaje	13
7.1	Technické údaje	13
7.2	Výrobní štítek	13
8.	Likvidace	14
8.1	Likvidace starého přístroje.....	14
8.2	Likvidace baterie	14
8.3	Likvidace obalů.....	14

1. OBECNÉ INFORMACE

Tento návod k obsluze vám zprostředkuje důležité informace a pokyny, které jsou nezbytné k bezpečnému používání přístroje. Proto návod k obsluze pečlivě uschovejte. Všechny osoby, které jsou pověřeny obsluhou, užíváním a údržbou přístroje AllCleaner, jsou povinny si návod přečíst. Bezpečnostní pokyny slouží jejich ochraně.

1.1 SYMBOLY NA PŘÍSTROJI A V NÁVODU K OBSLUZE



Dodržujte návod k obsluze.



Likvidujte v souladu s platnými předpisy.



Dodržujte pokyny k praní.



Max. povolený sklon terénu

1.2 BEZPEČNOSTNÍ POKYNY



NEBEZPEČÍ

Symbol tohoto stupně nebezpečí upozorňuje na hrozící nebezpečnou situaci. Dodržujte pokyny uvedené u tohoto symbolu, abyste předešli těžkému ublížení na zdraví nebo i smrti.



VAROVÁNÍ

Symbol tohoto stupně nebezpečí upozorňuje na potenciálně nebezpečnou situaci, která by – v případě, že nebudou přijata preventivní opatření - mohla vést k ublížení na zdraví. Dodržujte pokyny uvedené u tohoto symbolu, abyste předešli ublížení na zdraví.



POZOR

Symbol tohoto stupně nebezpečí upozorňuje na potenciální nebezpečí, které by – v případě, že nebudou přijata preventivní opatření - mohlo vést k majetkovým škodám. Dodržujte pokyny uvedené u tohoto symbolu, abyste předešli škodám na majetku.



POKYNY

Tento symbol odkazuje na další informace a vyobrazení, které vám mají usnadnit práci s přístrojem AllCleaner.

1.3 POUŽÍVÁNÍ V SOULADU SE STANOVENÝM ÚČELEM

Přístroj je určen k používání na tvrdých podlahách v interiérech.

Podmínkou pro používání přístroje v souladu se stanoveným účelem je skutečnost, že se budete řídit příloženým návodem k obsluze.

Návod k obsluze obsahuje i podmínky provozu, údržby a oprav přístroje. Přístroj slouží výhradně jako ruční tlačné zařízení k plošnému čištění podlahových krytin v interiérech např. ze žuly, mramoru, PVC nebo dlaždic či laminátu.



Není dovoleno používat přístroj na plochách se sklonem více než 2 %.



Není dovoleno používat přístroj na koberci.



VAROVÁNÍ! NEBEZPEČÍ PLYNOUCÍ Z POUŽITÍ PŘÍSTROJE K JINÉMU NEŽ STANOVENÉMU ÚČELU!

Bude-li přístroj používán k jinému než stanovenému účelu, může být pro své okolí nebezpečný. Dodržujte proto prosím následující bezpečnostní pokyny:

- **používejte přístroj výhradně ke stanovenému účelu;**
- **dodržujte všechny pokyny a informace uvedené v návodu k obsluze.**

1.4 CHYBNÉ POUŽITÍ PŘÍSTROJE, KTERÉ LZE LOGICKY PŘEDVÍDAT

AllCleaner **není** určen k používání na kolmých plochách (stěny), pro práce nad úrovní hlavy (stropy), na nevhodné podlahové a spárovací materiály nebo pro jiné než uvedené oblasti použití. AllCleaner se nesmí používat za vlhka, deště, ve vodě a pod vodou. Přístroj AllCleaner nesmí být používán na koberci. Nebude-li AllCleaner používán v souladu se stanoveným účelem či budou-li na něm svévolně provedeny úpravy, zanikne tím odpovědnost výrobce za vady a z nich plynoucí škody.

1.5 ZBYTKOVÁ RIZIKA

- nebezpečí zranění v případě chybné obsluhy přístroje
- nebezpečí vzniku požáru v případě nesprávného zacházení s baterií

1.6 OMEZENÍ ODPOVĚDNOSTI ZA ŠKODU



Výslovně upozorňujeme na skutečnost, že neodpovídáme za škody, které vznikly použitím přístroje k jinému než stanovenému účelu nebo tím, že nebyl dodržen návod k obsluze.

2. BEZPEČNOST

2.1 ZÁKLADNÍ BEZPEČNOSTNÍ UPOZORNĚNÍ



Abyste předešli škodám a nebezpečím způsobeným nesprávným zacházením s přístrojem, přečtěte si pečlivě návod k obsluze a uchovávejte ho.

- Opravy nechte provádět jedině v autorizovaných servisech.
- Náhradní díly a příslušenství objednávejte pouze u společnosti ALLCLEAN.
- Tento přístroj odpovídá uznávaným vědeckotechnickým poznatkům a splňuje příslušné bezpečnostní normy.

2.2 BEZPEČNOST PŘI OBSLUZE PŘÍSTROJE

- Noste vhodné pracovní oblečení.
- Neobsluhujte přístroj mokřýma rukama.



Nezapínejte přístroj, vykazuje-li známky poškození.

3. POUŽITÍ

3.1 SOUČÁSTI DODÁVKY

Součástí dodávky přístroje AllCleaner jsou standardně tyto díly:

- 1x návod k obsluze
- 1x AllCleaner – horní díl se zásobníkem na čistou vodu
- 1x AllCleaner – spodní díl se zásobníkem na špinavou vodu
- 1x montážní materiál
- 1x baterie včetně nabíječky
- 1x čisticí pás
- 1x čisticí kartáč



3.2 TRANSPORT

Obalový materiál byl zkonstruován tak, aby optimálně chránil přístroj AllCleaner během celé přepravy.

Doporučujeme vám, abyste všechny obalový materiál uschovali pro případ, že byste chtěli přístroj v budoucnu převážet popř. zaslat zpět výrobci/prodejci.

3.3 POPIS VÝROBKU

- A ergonomická rukojeť
- B ovladač pumpy
- C teleskopická tyč
- D zásobník na čistou vodu
- E baterie
- F držák baterie
- G klíčový spínač
- H čistící pás
- I podlahový kartáč
- J boční panel
- K vodící kolečka
- L zásobník na špinavou vodu
- M signální panel s termospínačem
- N nožní spínač
- O přívod elektřiny a přívod vody
- P držadlo k přenášení přístroje
- Q LED / tryska rozprašovače
- R výrobní štítek

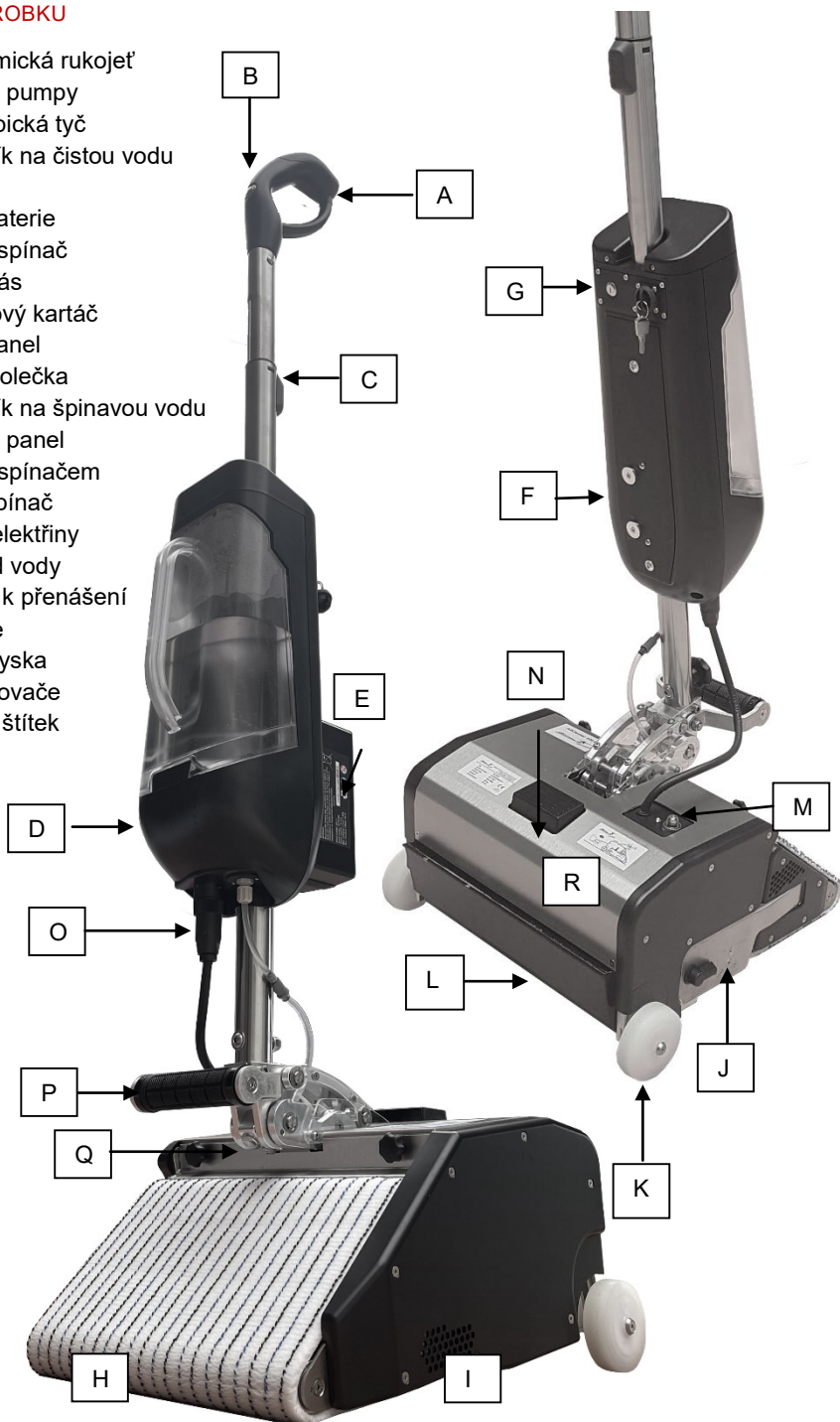

4. MONTÁŽ A UVEDENÍ PŘÍSTROJE DO PROVOZU

přívod elektřiny a přívod vody



obr. 1

nasazování baterie



obr. 2



obr. 3

plnění zásobníku na čistou vodu a jeho vložení do přístroje

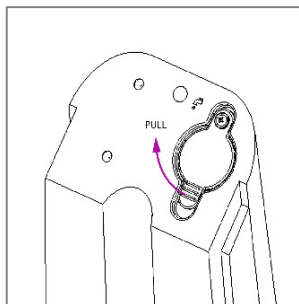

obr. 4

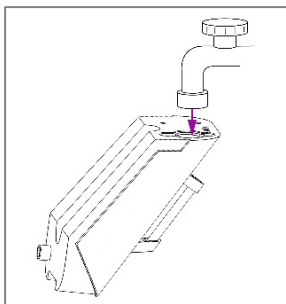

obr. 5



obr. 6

vyjmutí zásobníku na špinavou vodu

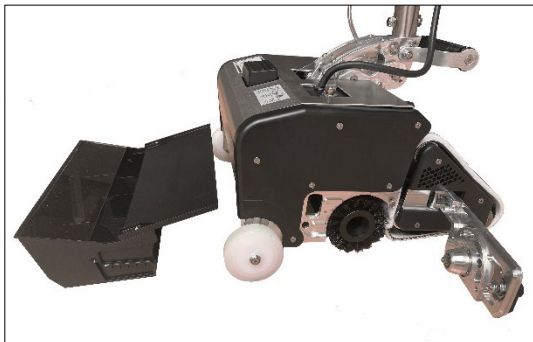

obr. 7

výměna čistícího příslušenství

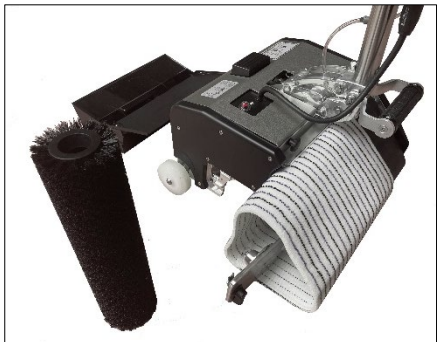

obr. 8

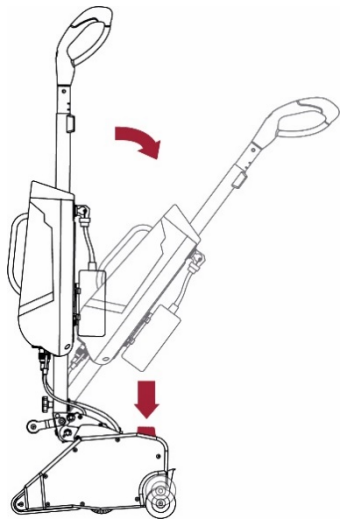

obr. 9



obr. 10

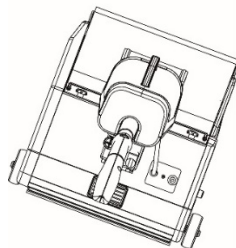

obr. 11



obr. 12



obr. 13



obr. 14



obr. 15

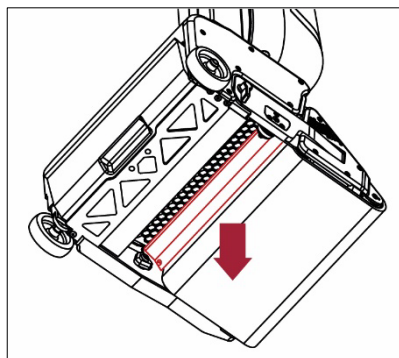

obr. 16

4.1 UVEDENÍ DO PROVOZU

- Vložte do přístroje AllCleaner vhodné čisticí příslušenství (kartáč a čisticí pás) a zavřete boční panel (**J**).
- Poté do přístroje nasadíte zásobník na špinavou vodu (**L**). Musí pevně zapadnout.
- Nasuňte baterii do držáku (obr. 2) a kabel připojte do konektoru (obr. 3).
- Naplňte zásobník na čistou vodu (obr. 4), zavřete jej (obr. 5) a vložte do přístroje dle návodu (obr. 6).



Kontrolujte, aby byl v zásobníku vždy dostatek vody.



Nepřidávejte do zásobníku na čistou vodu příliš mnoho čisticího prostředku.

4.2 POUŽITÍ

- Uchopte přístroj za rukojeť a na kolečkách (**K**) jej dopravte na místo určení.
- Postavte AllCleaner na zem. Sklopte přístroj do takového úhlu, který vám bude při práci vyhovovat, a povytáhněte teleskopickou tyč (**C**).



Ujistěte se, že na podlaze, kterou chcete uklízet, neleží předměty jako kameny, šrouby apod., které by mohly být přístrojem vymrštěny do okolí.

- Otočte klíčkem do polohy znázorněné na obr. 3.
- Sešlápněte nožní spínač (**N**) a přitáhněte k sobě držadlo (**A**) (obr. 9). Stroj se pomalu nastartuje.
- Stisknete-li tlačítko (**B**), přístroj začne před sebou rozprašovat vodu.
- K úklidu postačuje velmi malé množství vody. Podlahy čistíte jen lehce navlhčené.
- Pokud byste potřebovali setřít větší množství tekutiny, jezděte s přístrojem tak dlouho, dokud nebude suchý; jinak by mohlo dojít poškození kartáčů.



Popojíždějte s přístrojem tak dlouho, dokud čisticí pás a kartáč za sebou nepřestanou zanechávat vlhkou stopu.



Na běžný meter dostačuje přibližně jedna dávka z rozprašovače.



Nepoužívejte pumpu, je-li zásobník na čistou vodu prázdný.

4.3 NOT STOP

- Pokud odpor, který přístroj musí překonat, přesáhne určitou míru, vypne se jedna ze 2 pojistek a LED na signálním panelu (**M**) se rozsvítí červeně (obr. 15).
- Počkejte 60 sekund a stiskněte termosspínač na signálním panelu.
- Pokud stroj nenastartuje, vyměňte pojistku, která se nachází za zásobníkem na čistou vodu (obr. 14). Předtím odstraňte gumovou zátku.



Optimální úklid

úklid pohybem vpřed

úklid pohybem vzad

- Abyste dosáhli při úklidu optimálního výsledku, posunujte přístroj nejprve vpřed a pak jej navedte pohybem vzad do souběžné dráhy.
- Potřebujete-li uklízet kolem hran a okrajů, přeježdějte - jako na obr. 11 - pravou přední stranou AllCleaneru - šikmo podél příslušné hrany.

4.4 TRANSPORT

- Uveďte stroj do svislé polohy.
- Dovezte stroj po zadních kolečkách (**K**) na místo určení. Přes nižší prahy můžete přístroj přetáhnout (obr. 13).
- Potřebujete-li přístroj nést po schodech nebo naložit do auta, uchopte jej za držadlo k tomu určené (**P**) (obr. 12).
- Předtím musí uvést mechaniku do výchozí polohy a nechat ji pevně zapadnout.

5. VYPÍNÁNÍ A UCHOVÁVÁNÍ PŘÍSTROJE

5.1 VYPÍNÁNÍ PŘÍSTROJE

- Uveďte ovládací prvek do výchozí polohy; uslyšíte přitom jasně cvaknutí. Motory se automaticky vypnou.
- Vypněte stroj klíčovým spínačem (**G**).
- Vyjměte baterii a v případě nutnosti i nádobky na vodu.
- Nebudete-li přístroj delší dobu používat, uzavřete konektor baterie přiloženou zátkou, abyste jej chránili před prachem.

5.2 UCHOVÁVÁNÍ PŘÍSTROJE

- Nebudete-li přístroj delší dobu používat, vyjměte z něj kartáč a čisticí pás.
- Kartáče skladujte jen na stojato, aby na nich nevznikly otlaky.
- AllCleaner uchovávejte na suchém místě.

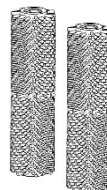

6. ČIŠTĚNÍ A ÚDRŽBA

6.1 ČIŠTĚNÍ

Aby vám AllCleaner dlouho a dobře sloužil:

- čistěte jej zvenku vlhkým hadříkem nebo kartáčkem s měkkými štětinami. Nepoužívejte agresivní čisticí prostředky;
- po každém použití vymývejte zásobník na špinavou vodu;
- pravidelně čistěte trysku;
- v případě potřeby čistěte kovový kryt kartáče nacházející se mezi kartáčem a čisticím pásem (obr. 16).



Čisticí pásy lze prát na 60°C.



Nepoužívejte aviváž.

Budete-li mít další otázky týkající se ošetřování přístroje nebo budete-li potřebovat speciální čisticí prostředky, můžete se kdykoli obrátit na náš zákaznický servis.

6.2 OPOTŘEBENÍ KARTÁČŮ

- Dosáhne-li podlahový kartáč průměru menšího než ca. 80 mm, musíte jej vyměnit.
- Dosáhne-li kartáč k extrahování špinavé vody z čisticího pásu (extrakční kartáč) průměru menšího než ca. 50 mm, musíte jej vyměnit.

Nové kartáče jsou k dostání v našem onlineshopu nebo u našich partnerů.

6.3 VÝMĚNA ČISTICÍHO PŘÍSLUŠENSTVÍ

- Abyste mohli otevřít boční panel, musíte nejprve vyjmout zásobník na špinavou vodu.
- Položte přístroj na bok a pootočte páčkou, abyste mohli otevřít boční panel.
- Nejprve vyjměte podlahový kartáč (I).
- Jemným krouživým pohybem opatrně sejměte použitý čisticí pás z nosného pásu.
- Krouživým pohybem natáhněte na nosný pás nový čisticí pás.



Výměnu nosného pásu mohou provádět pouze servisní technici společnosti ALLCLEAN.

6.4 ÚDRŽBA

- Používejte výhradně originální náhradní díly společnosti ALLCLEAN.
- Údržbu nechávejte provádět jedině v autorizovaných servisech společnosti ALLCLEAN.

V tomto oddíle jsou popsány nejčastější problémy při používání přístroje AllCleaner. Pokud se vám závada nepodaří odstranit, obraťte se prosím na náš zákaznický servis.

Závada	Možný důvod	Řešení
Přístroj nespouští.	Baterie nedodává elektřinu, LED nesvítí.	V případě, že je stav nabití baterie kritický, zopakujte celý nabíjecí cyklus.
	Hlavní vypínač je vypnutý, LED nesvítí.	Otočte klíčovým spínačem.
	Motor nespouští, LED svítí zeleně.	
	LED svítí červeně.	Stiskněte termovypínač.
Přístroj neabsorbuje vodu.	Extrakční kartáč dostatečně nedoléhá k čistícímu pásu.	Seřídte extrakční kartáč.
	Chybí zásobník na špinavou vodu.	Vložte do přístroje zásobník na špinavou vodu.
Přístroj nečistí správně.	Čistící příslušenství je příliš opotřebované.	Vyměňte čistící příslušenství.
	Kartáč není správně nasazen.	Otevřete boční panel a zkontrolujte uchycení kartáče.
Přístroj má velmi malou pracovní výdrž.	Baterie není dostatečně nabitá.	Zopakujte celý nabíjecí cyklus.
Baterie nebyla dostatečně nabitá.	Zástrčka síťového kabelu není správně zapojená do zásuvky.	Zkontrolujte všechny konektory nabíječky.
	Nabíječka není kompatibilní s elektrickou sítí.	
	Konektor je zanesený.	Vyčistěte konektor.
Pumpa nefunguje.	Systém je zavzdušněný.	Vytáhněte z horního dílu přívodní hadičku vody; zapněte pumpu, nechte odtéct trochu vody a hadičku zastrčte zpět.
	Pumpa je porouchaná.	Obraťte se na autorizovaný servis společnosti Allclean.
	Zásobník na čistou vodu není správně nasazen v přístroji.	Zásobník na čistou vodu vyjměte a znovu nasadte.
	Tryska rozprašovače je ucpaná.	Vyčistěte trysku nebo ji vyměňte.

7. TECHNICKÉ ÚDAJE

7.1 TECHNICKÉ ÚDAJE

Rozměry	430 x 430 x 1350 mm
Šířka záběru	320 mm
Hmotnost	18,7 kg + 1,5 kg (baterie)
Výdrž baterie	45 - 70 min
Plošný výkon	600 m ² /h
Jmenovité napětí	24 V DC
Příkon	400 W
Zásobník na čistou vodu	2,5 l
Zásobník na špinavou vodu	2,5 l
Účinnost při úklidu kolem hran	100 %
Hladina akustického tlaku	75 dB
Vibrace přenášené na ruce a paže	2 m/s ²
Rychlost kartáče	420 ot/min
Rychlost pásu	470 ot/min
Max. přípustný sklon podlahových ploch	2 %

7.2 VÝROBNÍ ŠTÍTEK

Výrobní štítek se nachází u paty stroje, a sice nad zásobníkem na špinavou vodu u plechového krytu. Je na něm mimo jiné uvedeno výrobní číslo a označení typu.

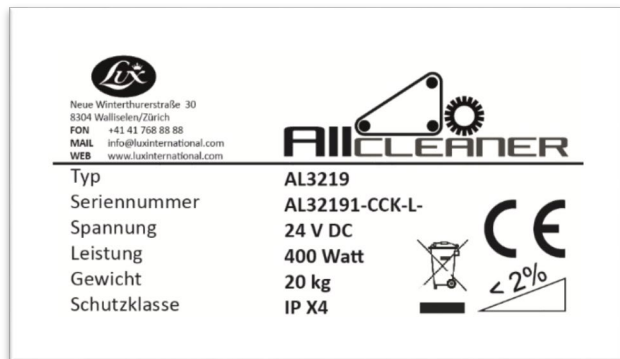

8. LIKVIDACE

8.1 LIKVIDACE STARÉHO PŘÍSTROJE



Elektronická zařízení jsou zdrojem surovin a nepatří proto do komunálního odpadu. Výrobek po uplynutí jeho životnosti zlikvidujte v souladu s místními předpisy.



Přístroj včetně příslušenství (např. kartáčů a gumového pásu) odevzdejte na příslušném sběrném místě, které zajistí jeho recyklaci. Tím, že elektronický odpad odevzdáte k opětovnému použití, ke zpracování na materiály či látky nebo k jiným formám využití, výrazně přispějete k ochraně životního prostředí.

8.2 LIKVIDACE BATERIE



Není dovoleno vyhazovat baterie do komunálního odpadu.

Nepotřebnou baterii můžete zdarma vrátit společnosti Allclean.

8.3 LIKVIDACE OBALŮ



Obalový materiál jsme vybrali s ohledem na ochranu životního prostředí a možnosti jeho likvidace – je recyklovatelný.

Nepotřebný obalový materiál zlikvidujte v souladu s příslušnými místními předpisy.



LUX Czech, s.r.o.
Poděbradská 786/65a
Praha 9 - Hloubětín
198 00, Česká republika
+ 420 220 000 871
info@luxczech.cz
www.luxczech.cz

LUX - Slovensko, s.r.o.
Žerotínova bašta 10
Nové Zámky
940 01, Slovensko
+ 421 221 201 399
info@luxslovakia.sk
www.luxshop.sk



Europäische Union

Europa fördert Sachsen.



Europäischer Sozialfonds